

О ОРМЭКС

НОВИНКИ

май 2026

Новые модели
и тонировка
для актуальных
интерьеров







СТОЛЫ «ФАБИАНО / ФАБИАНО-М»

Компактный каждый день — просторный для гостей

 Смотреть видеообзор



ПРЕИМУЩЕСТВА

-  Раздвижной механизм
-  Дополнительные посадочные места
-  100% массив дуба в опорах
-  Скругленные безопасные формы

ПОЧЕМУ МОДЕЛЬ БУДЕТ ХОРОШО ПРОДАВАТЬСЯ:

- компактный размер для современных квартир;
- визуально легкий дизайн;
- возможность увеличить стол для гостей;
- универсальность по стилям интерьера

РЕКОМЕНДУЕМЫЕ СОЧЕТАНИЯ:



Эванс



Орхус



Луиджи



Тейлор

В РАЗЛОЖЕННОМ ВИДЕ



Вставка-бабочка 30 см



РАЗМЕРЫ

Фабиано – 100 (+30) см x 100см
Фабиано-М – 90 (+30) x 90см

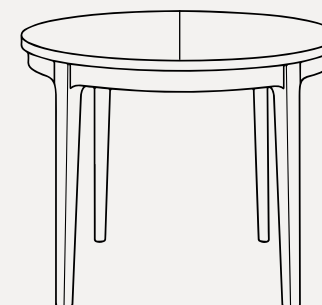

76,5 см





СТУЛ «ЭВАНС»

Скандинавская эстетика 70-х
в современном исполнении

 Смотреть видеобзор



ПРЕИМУЩЕСТВА

-  Каркас и ножки — массив дуба
-  Усиленная устойчивая конструкция
-  Комфорт посадки как у кресла
-  Скругленные безопасные формы
-  Поставка в собранном виде

ПОЧЕМУ МОДЕЛЬ БУДЕТ ХОРОШО ПРОДАВАТЬСЯ:

- тренд на джапанди и мягкие формы
- выглядит дороже своей цены
- сочетает комфорт кресла и компактность стула
- подходит под большинство современных интерьеров.

“

Внешне легкий, но конструктивно очень прочный стул для ежедневного использования

РЕКОМЕНДУЕМЫЕ СОЧЕТАНИЯ:



Авокадо



Конкорд



Фабиано

РАЗМЕРЫ

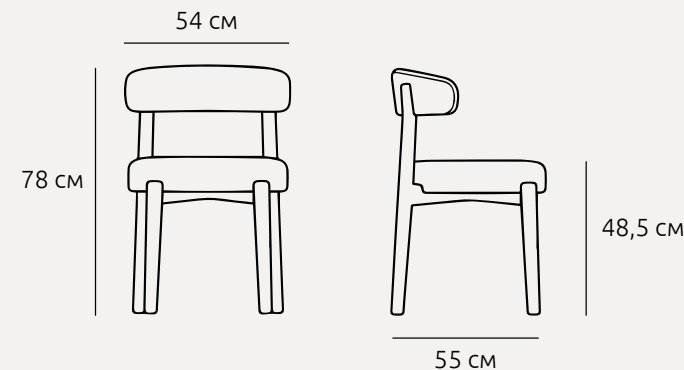

СТУЛ «ФАБИАНО»

Чистые линии, натуральный дуб и продуманная эргономика — для тех, кто ценит детали



ПРЕИМУЩЕСТВА



Каркас и ножки — массив дуба



Прочная конструкция без расшатывания



Вкладное сиденье — легко чистить



Спинка под эргономичным углом 106°



Безопасные скруглённые формы

ПОЧЕМУ МОДЕЛЬ БУДЕТ ХОРОШО ПРОДАВАТЬСЯ:

- спрос на лаконичный дизайн с натуральными материалами стабильно растёт
- дизайнерский стиль по доступной цене
- вырез в спинке и ноги с переменным сечением — узнаваемая деталь, которой нет у конкурентов

“

Красивый со всех сторон, прочный на годы, удобный с первой минуты

РЕКОМЕНДУЕМЫЕ СОЧЕТАНИЯ:



Фабиано



Луиджи



Шарлот



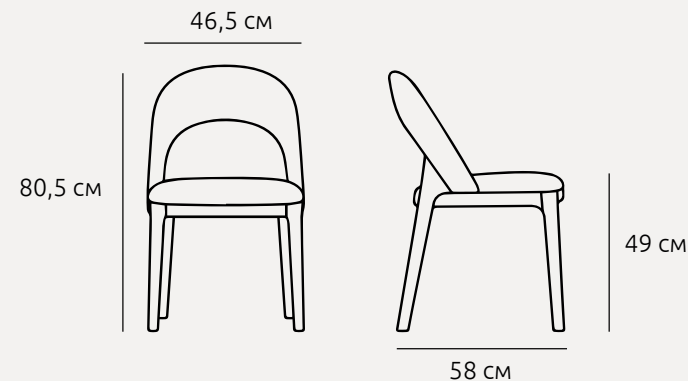

РАЗМЕРЫ



НОВАЯ ТОНИРОВКА «АМЕРИКАНСКИЙ ОРЕХ»

Глубокий благородный оттенок с теплым характером и выразительной текстурой дерева. Подходит как для современных, так и для классических интерьеров

ОСОБЕННОСТИ

-  Без дополнительной наценки
-  Для изделий из дуба и бука
-  Доступен для столов и стульев
-  Актуален для современных интерьерных трендов



ЛУЧШИЕ СОЧЕТАНИЯ С ТЕКСТИЛЕМ ПО ЦВЕТУ И ФАКТУРЕ



Лен и хлопок

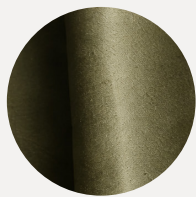

Велюр



Кожа



Серые, бежевые,
бордовые оттенки



НОВИНКИ УЖЕ ДОСТУПНЫ К ЗАКАЗУ

Добавляйте новые модели в экспозицию
и используйте актуальные интерьерные
решения для повышения интереса покупателей

